



Wrap Caddy™

Streaming Device + Cable Organizer

Packaging Contents

- (A)** Wrap Caddy base
- (B)** hook+loop strap
- (C)** (2) hook+loop mounting strips

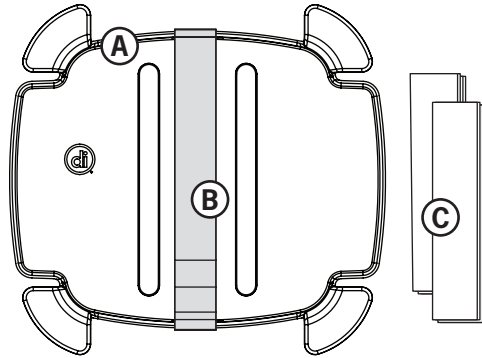

1 Determine mounting location and choose a mounting option:

a. Back of TV: hook+loop mounting strips

With hook and loop (C) joined, remove backing from the hook (hard) side and adhere to the recessed patch on the back of the base (A). Repeat for other side. Remove the backing from the loop (soft) sides and place the Wrap Caddy™ on the back of the TV on a flat region. Press firmly for 10 seconds to ensure a strong bond. You may now remove the base for minor repositioning or for spooling cables (see step 2).

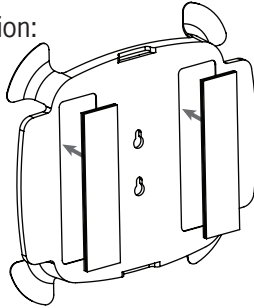

b. Wall behind TV: screws (not included)

Use the 2 screw holes on the base (A) to mark and drill the wall. Screw in the screws and then use the keyholes to mount. 4-40 1/2 in. countersunk screws recommended.

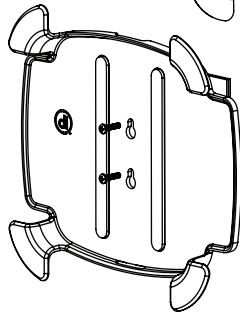

c. TV mount: cable tie (not included)

Use the 2 screw holes on the base (A) to join to the TV mount.

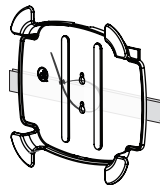

2 Place your streaming device in the center of base (A) and secure with strap (B). The hook and loop strap (B) is installed with the loop (soft) side to contact your streaming device.

3 Wrap cables around the corner tabs to eliminate slack and prevent pinching.

4 (Optional - for advanced users only) While holding the device, open the strap (B) and thread it around the cables to secure them.

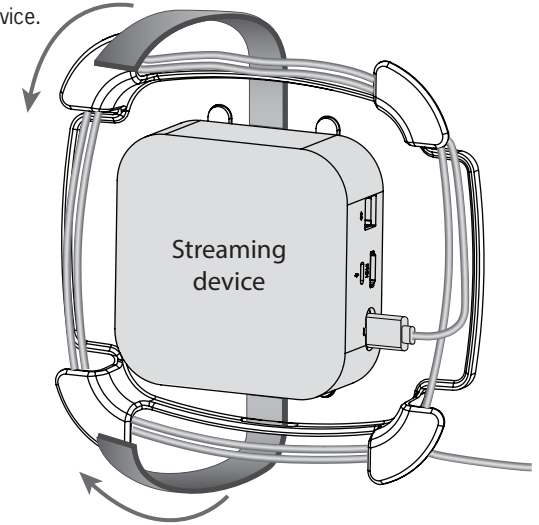

Note

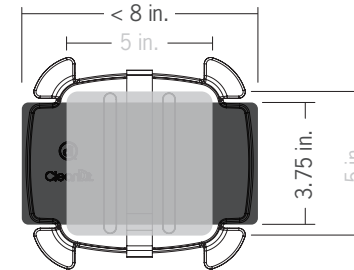

Fits devices that do not exceed maximum dimensions



The WrapCaddy is designed to fit most streaming devices. If your device is too large, or if your remote control requires line-of-sight visibility to function, then we recommend using WrapCaddy™ only as a cable organizer.

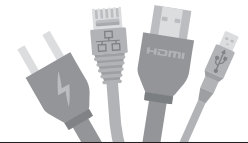

For Technical Support, visit digitalinnovations.com



Wrap Caddy™

Appareil à lecture en continu + organisateur de câbles

Contenu

- (A)** base Wrap Caddy
- (B)** sangle autoagrippante
- (C)** (2) bandes de montage autoagrippantes

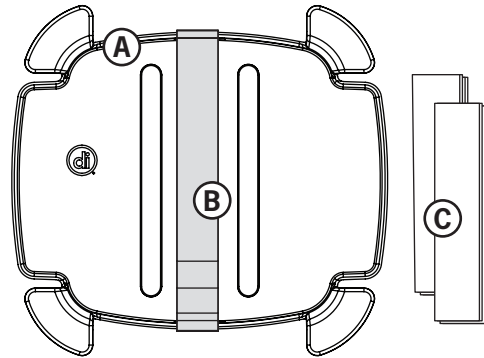

1 Déterminez l'emplacement de montage et choisissez une option de montage :

a. Derrière le téléviseur : bandes de montage autoagrippantes

Les bandes autoagrippantes (C) étant jointes, retirez ce qui recouvre le côté crochets (dur) et fixez sur la surface encastrée au dos de la base (A). Répétez l'opération pour l'autre côté. Retirez ce qui recouvre le côté boucles (doux) et placez la base WrapCaddyMC sur une surface plane derrière le téléviseur. Appuyez fermement pendant 10 secondes pour assurer un joint solide. Vous pouvez maintenant retirer la base pour l'ajuster ou pour enrouler les câbles (voir l'étape 2).

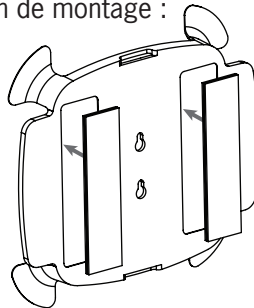

b. Sur le mur derrière le téléviseur : vis (non comprises)

Utilisez les 2 trous de vis de la base (A) pour faire des marques et percer le mur. Vissez les vis, puis utilisez les trous de serrure pour installer la base. Vis à tête fraisée 4-40 1/2 po recommandées.

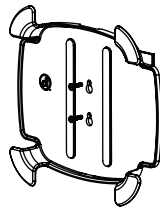

c. Sur le support du téléviseur : attache de câble (non comprise)

Utilisez les 2 trous de vis de la base (A) pour la fixer au support du téléviseur.

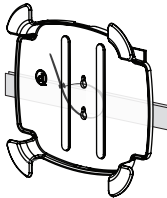

2 Placez votre appareil à lecture en continu au centre de la base (A) et fixez-le avec la sangle (B)

La sangle autoagrippante (B) s'installe avec le côté boucles (doux) en contact avec votre appareil à lecture en continu.

3 Enroulez les câbles autour des languettes de coin pour éliminer le jeu et éviter les pincements.

4 (Option - pour les utilisateurs expérimentés seulement) Tout en tenant l'appareil, ouvrez la sangle (B) et enroulez-la autour des câbles pour les fixer.

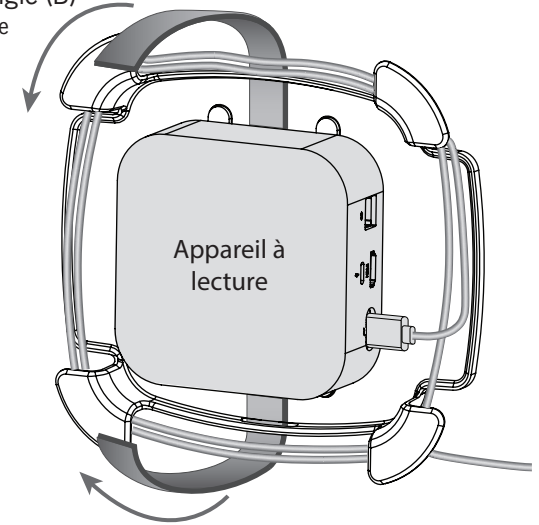

Remarque

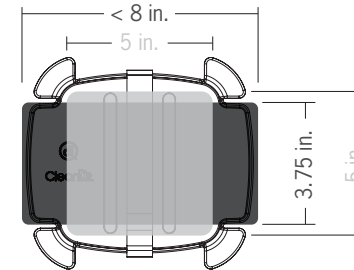

Convient aux appareils qui ne dépassent pas les dimensions maximales



Le Wrap Caddy™ est conçu pour la plupart des appareils à lecture. Si votre appareil est trop grand ou si votre télécommande a besoin d'une visibilité en visibilité directe pour fonctionner, nous vous recommandons d'utiliser Wrap Caddy™ uniquement en tant qu'organisateur de câbles.

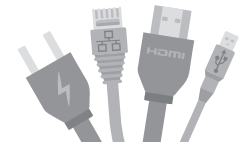

Pour un **soutien technique**, visitez digitalinnovations.com